

NS 16 MZ 39 AL (482 039)

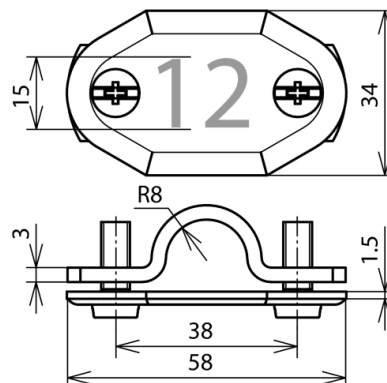

Abbildung unverbindlich

Typ	NS 16 MZ 39 AL
Art.-Nr.	482 039
Werkstoff	Al
Nummer	39
Klemmbereich Rd	16 mm
Schraube	M6 x 16 mm
Werkstoff Schraube	NIRO
Normenbezug	DIN 48821
Gewicht	28 g
Zolltarifnummer	83100000
GTIN (EAN)	4013364162488
VPE	1 Stk.

Änderungen in Form und Technik, bei Maßen, Gewichten und Werkstoffen behalten wir uns im Sinne des Fortschrittes der Technik vor. Die Abbildungen sind unverbindlich.